

# ZM4328

# ZM4329

GB	LED Ceiling Luminaire with Microwave Sensor
CZ	LED přisazené svítidlo s pohybovým senzorem
SK	LED prisadené svietidlo s pohybovým senzorom
PL	Plafoniera LED z czujnikiem ruchu
HU	Mennyezeti LED lámpa mozgásérzékelővel
SI	LED površinska luč s senzorjem gibanja
RS HR BA ME	LED stropna svjetiljka sa senzorom pokreta
DE	LED-Wand-Deckenleuchte mit beweglichem Sensor
UA	Світлодіодний настінний світильник з датчиком руху
RO MD	LED lampă aplicată cu senzor de mișcare
LT	LED lubinis šviestuvas su judesio davikliu
LV	LED griestu lampa ar kustību sensoru
EE	Liikumisanduriga LED-laelamp
BG	Светодиодна лампа за таван със сензор за движ

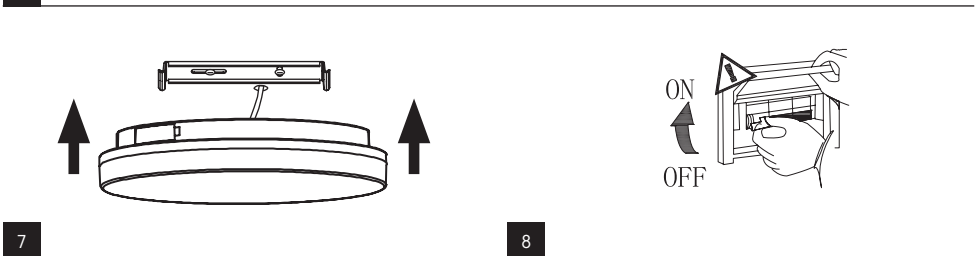

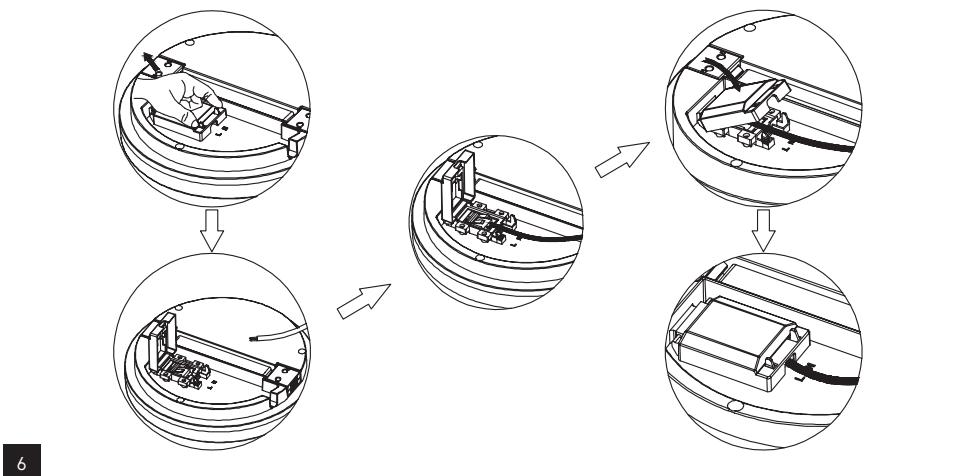
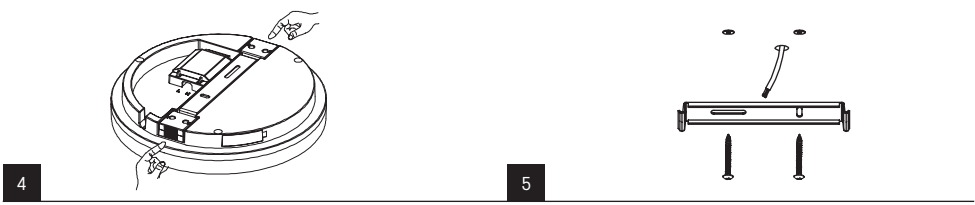
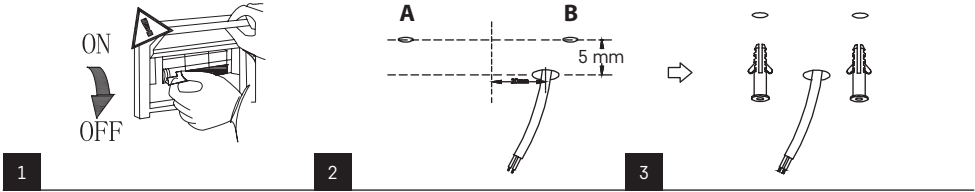
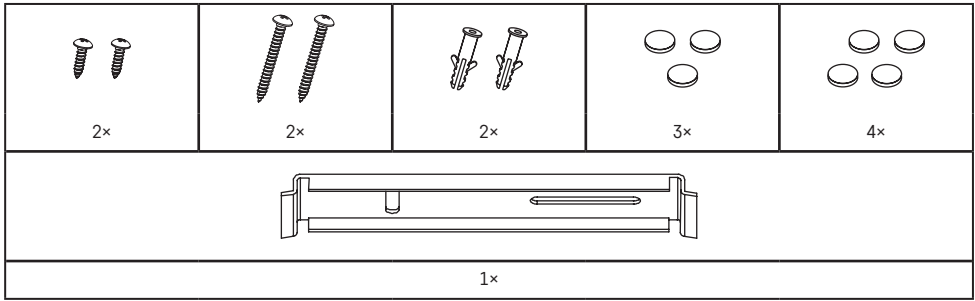

Typ	Input Voltage	Power Consumption	Life span	Luminous Flux	Dimensions
ZM4328	220 V–240 V AC, 50/60 Hz	15 W	30 000 h	1 500 lm	ø 220 × 53 mm
ZM4329	220 V–240 V AC, 50/60 Hz	24 W	30 000 h	2 400 lm	ø 330 × 53 mm

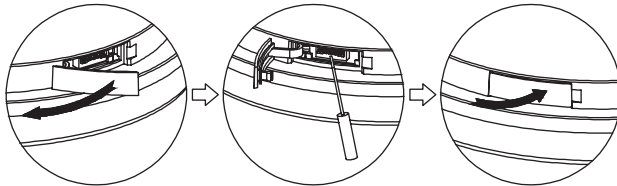

#### A STAND BY

	1	2	
I	●	●	0S
II	○	●	1 min
III	●	○	10 min
IV	○	○	+∞

●: ON  
○: OFF

#### B DAYLIGHT SENSOR

	3	4	
I	●	●	Disable
II	○	●	50 Lux
III	●	○	10 Lux
IV	○	○	2 Lux

●: ON  
○: OFF

#### C TRIGGER TIME

	5	6	
I	●	●	30 s
II	○	●	60 s
III	●	○	180 s
IV	○	○	10 min

●: ON  
○: OFF

#### D DETECTION AREA

	7	8	
I	●	●	100%
II	○	●	75%
III	●	○	50%
IV	○	○	10%

●: ON  
○: OFF

## GB | LED Ceiling Luminaire with Microwave Sensor

The LED Luminaire is designed to be installed onto a solid base in indoor areas.  
Enclosure: IP54 – for outdoor environments.

### Sensor Parameters

Frequency: 5.8 GHz ±75 MHz

Radiating power: <0.2 mW

Detection angle: 150° – when wall-mounted

360° – when ceiling-mounted

Detection range: 6 m

Sensitivity settings: 10 % / 50 % / 75 % / 100 %

Switching time: 30 s / 60 s / 3 min / 10 min

Sensitivity to surrounding lighting: 2 lux / 10 lux / 50 lux / off

Speed range of detected objects: 0.5–3 m/s

Sensor consumption in standby mode: <0.5 W

### Settings

You can set the microwave sensor exactly as you need for the specific application through various combinations on the DIP switch.

#### A – STANBY PERIOD

Time period that the lamp is switched to low brightness (15 %) after Trigger time

#### B – DAYLIGHT SENSOR

Setting Sensitivity to Surrounding Lighting

#### C – TRIGGER TIME

The light remains on for a set period since the last movement was detected.

#### D – DETECTION RANGE (SENSITIVITY)

The term detection range is used to describe the range of virtual circular detection zone located on the ground when the Luminaire is mounted on the ceiling at a height of 2.5 m.

## Mounting

Mount the Luminaire firmly onto a solid basis, for example a wall, a ceiling and like that.

Connect the power cord to the mains 230 V AC.

Connecting conductor must not be connected to the mains at time of installation. This operation can be carried out only by an authorized person.

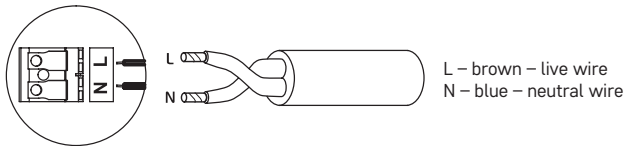

## WARNING

- Luminaire is suitable entirely for fixed mounting.
- The luminaire can be connected only to the electric distribution network, whose installation and protection complies with the applicable standards.
- Before any manipulation or servicing of the luminaire disconnect the luminaire from AC power. This operation can be carried out only by an authorized person.
- In case of any damage to any part of the luminaire, don't use it.
- LED chips inside the luminaire are not replaceable.
- Don't change inner wiring of the luminaire.
- In case of broken cover don't use the luminaire and replace broken cover with new one immediately.

## CZ | LED přisazené svítidlo s pohybovým senzorem

LED svítidlo je určeno k instalaci na pevný podklad ve vnitřních prostorech.

Krytí: IP54 – pro venkovní prostředí.

### Parametry senzoru

Frekvence: 5,8 GHz  $\pm$ 75 MHz

Vyzařovací výkon: <0,2 mW

Detekční úhel: 150° – při montáži na stěnu

360° – při montáži na strop

Rozsah detekce: 6 m

Nastavení citlivosti: 10 % / 50 % / 75 % / 100 %

Doba spínání: 30 s / 60 s / 3 min / 10 min

Citlivost na okolní osvětlení: 2 luxy / 10 luxů / 50 luxů / vypnuto

Rozsah rychlosti detekovaných objektů: 0,5–3 m/s

Spotřeba snímače v pohotovostním režimu: <0,5 W

### Nastavení

Mikrovlnný snímač můžete nastavit přesně tak, jak potřebujete pro konkrétní aplikaci, a to pomocí různých kombinací na přepínači DIP.

#### A – STANBY PERIOD – DOBA POHOTOVOSTNÍHO REŽIMU

Doba, po kterou je svítidlo přepnuto na nízký jas (15 %) po uplynutí doby spuštění.

#### B – DAYLIGHT SENSOR – SENZOR DENNÍHO SVĚTLA

Nastavení citlivosti na okolní osvětlení

#### C – TRIGGER TIME – ČAS SPUŠTĚNÍ

Světlo zůstává rozsvícené po nastavenou dobu od posledního pohybu byl zaznamenán poslední pohyb.

#### D – DETECTION RANGE – ROZSAH DETEKCE (CITLIVOST)

Termín detekční dosah se používá k popisu dosahu virtuální kruhové detekční zóny umístěné na zemi, když je svítidlo namontováno na stropě ve výšce 2,5 m

### Montáž

Svítidlo pevně připevněte na pevný podklad, např. na zeď, strop apod.

Připojte napájecí kabel pro připojení k napájecí síti 230 V~.

Připojované vodiče nesmí být v době montáže svítidla připojen na napájecí síť. Připojení napájecího kabelu ke svítidlu může provádět pouze pracovník s kvalifikací dle vyhlášky č. 50/1978 Sb., v platném znění, minimálně pracovník znalý dle § 5 vyhlášky č. 50/1978 Sb., v platném znění.

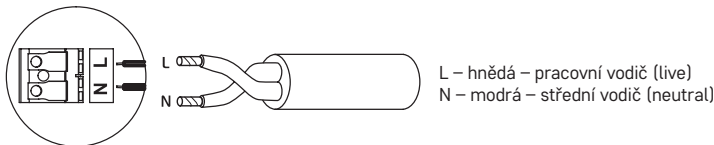

## UPOZORNĚNÍ

- Svítidlo je vhodné výhradně pro pevnou montáž.
- Svítidlo lze připojit pouze do elektrické sítě, jejíž instalace a jištění odpovídá platným normám.
- Před jakýmkoliv zásahem do svítidla nebo prováděním údržby a servisu je nutno svítidlo odpojit od elektrické sítě. Tuto činnost smí provádět pouze osoba ZNALÁ ve smyslu platných vyhlášek o způsobilosti k činnostem.
- V případě poškození jakékoliv části svítidla svítidlo okamžitě vyřadte z provozu.
- Led ve svítidle nejsou vyměnitelné.
- Nijak nezasahujte do vnitřního zapojení svítidla.
- V případě rozbití krytu svítidla svítidlo nepoužívejte a okamžitě nahraďte novým krytem.

## SK | LED prisadené svietidlo s pohybovým senzorm

LED svietidlo je určené na inštaláciu na pevný základ vo vnútorných priestoroch.

Krytie: IP54 – pre vonkajšie prostredie.

### Parametre snímača

Frekvencia: 5,8 GHz  $\pm$  75 MHz

Vyžarovací výkon: <0,2 mW

Uhol detekcie: 150° – pri montáži na stenu

360° – pri montáži na strop

Rozsah detekcie: 6 m

Nastavenie citlivosti: 10 % / 50 % / 75 % / 100 %

Čas spínania: 30 s / 60 s / 3 min / 10 min

Citlivosť na okolité osvetlenie: 2 lux / 10 lux / 50 lux / vypnuté

Rozsah rýchlosti detekovaných objektov: 0,5–3 m/s

Spotreba snímača v pohotovostnom režime: <0,5 W

### Nastavenia

Mikrovlnný senzor môžete nastaviť presne tak, ako potrebujete pre konkrétnu aplikáciu, prostredníctvom rôznych kombinácií na DIP prepínača.

#### A – STANBY PERIOD – DOBA POGHOTOVOSTNÉHO REŽIMU

Časový úsek, počas ktorého je svietidlo prepnuté na nízky jas (15 %) po uplynutí času spúšťania

#### B – DAYLIGHT SENSOR – SNÍMAČ DENNÉHO SVETLA

Nastavenie citlivosti na okolité osvetlenie

#### C – TRIGGER TIME – ČAS SPUSTENIA

Svetlo zostáva zapnuté počas nastaveného obdobia od posledného pohybu bol zaznamenaný posledný pohyb.

#### D – DETECTION RANGE – ROZSAH DETEKIE (CITLIVOSŤ)

Pojem detekčný rozsah sa používa na opis rozsahu virtuálnej kruhovej detekčnej zóny nachádzajúcej sa na zemi, keď je svietidlo namontované na strope vo výške 2,5 m.

### Montáž

Svietidlo pevne pripevnite na pevný podklad, napr. na stenu, strop a pod.

Pripojte napájací kábel pre pripojenie k napájacej sieti 230 V~.

Pripájaný vodič nesmie byť v dobe montáže svietidla pripojený na napájaciu sieť. Pripojenie napájacieho kábla ku svietidlu môže vykonávať iba pracovník s elektrotechnickou kvalifikáciou.

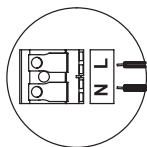

L – hnedá – pracovný vodič (live)

N – modrá – stredný vodič (neutral)

## UPOZORNENIE

- Svietidlo je vhodné výhradne pre pevnú montáž.
- Svietidlo možno pripojiť iba do elektrickej siete, ktorej inštalácia a istenie zodpovedá platným normám.
- Pred akýmkoľvek zásahom do svietidla alebo vykonávaním údržby a servisu je nutné svietidlo odpojiť od elektrickej siete. Túto činnosť môže vykonávať iba osoba ZNALÁ v zmysle platných vyhlášok o spôsobilosti k činnostiam.
- V prípade poškodenia akejkoľvek časti svietidla svietidlo okamžite vyraďte z prevádzky.
- LED vo svietidle nie sú vymeniteľné.
- Nijako nezasahujte do vnútorného zapojenia svietidla.
- V prípade rozbitia krytu svietidla svietidlo nepoužívejte a okamžite ho nahraďte novým krytom.

## PL | Plafoniera LED z czujnikiem ruchu

Oprawa LED jest przeznaczona do montażu na stabilnym podłożu w pomieszczeniach zamkniętych.  
Obudowa: IP54 – do zastosowań zewnętrznych.

### Parametry czujnika

Częstotliwość: 5,8 GHz  $\pm$ 75 MHz  
Moc promieniowania: <0,2 mW  
Kąt wykrywania: 150° – przy montażu na ścianie  
360° – przy montażu na suficie  
Zasięg detekcji: 6 m  
Ustawienia czułości: 10 % / 50 % / 75 % / 100 %  
Czas przełączania: 30 s / 60 s / 3 min / 10 min  
Czułość na oświetlenie otoczenia: 2 luksy / 10 luksów / 50 luksów / wyłączona  
Zakres prędkości wykrywanych obiektów: 0,5–3 m/s  
Zużycie czujnika w trybie gotowości: <0,5 W

### Ustawienia

Czujnik mikrofalowy można ustawić dokładnie tak, jak jest to potrzebne w konkretnym zastosowaniu, korzystając z różnych kombinacji przelączników DIP przelącznika.

#### A – STANBY PERIOD – OKRES CZUWANIA

Okres czasu, w którym lampa jest przełączana na niską jasność (15 %) po upływie czasu wyzwalania.

#### B – DAYLIGHT SENSOR – CZUJNIK ŚWIATŁA DZIENNEGO

Ustawienie czułości na oświetlenie otoczenia

#### C – TRIGGER TIME – CZAS WYZWALANIA

Światło pozostaje włączone przez określony czas od momentu wykrycia ostatniego ruchu wykrycia ostatniego ruchu.

#### D – DETECTION RANGE – ZASIĘG DETEKcji (CZUŁOŚĆ)

Termin zasięgu detekcji jest używany do opisanja zasięgu wirtualnej, okrągłej strefy detekcji znajdującej się na podłożu, gdy oprawa jest zamontowana na suficie na wysokości 2,5 m.

### Montaż

Oprawę oświetleniową mocujemy stabilnie na twardym podłożu, na przykład do ściany, stropu, itp.

Przylączamy przewód zasilający służący do podłączenia do sieci zasilającej 230 V~.

Przewód zasilający w czasie montażu oprawy nie może być podłączony do sieci zasilającej. Podłączenie przewodu zasilającego do oprawy może wykonać tylko pracownik posiadający odpowiednie kwalifikacje.

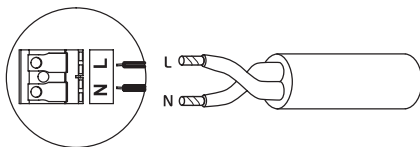

L – brązowy – przewód fazowy (czynny)  
N – niebieski – przewód zerowy (neutralny)

### UWAGA

- Oprawa oświetleniowa jest przeznaczona wyłącznie do montażu na stałe.
- Oprawę oświetleniową można podłączyć wyłącznie do sieci elektrycznej, której wykonanie i zabezpieczenie odpowiada obowiązującym normom.
- Przed jakąkolwiek ingerencją do oprawy oświetleniowej albo wykonaniem konserwacji i serwisu trzeba odłączyć oprawę oświetleniową od sieci elektrycznej. Tę czynność może wykonać tylko osoba PRZYUCZONA w znaczeniu obowiązujących rozporządzeń dotyczących kwalifikacji zawodowych.
- W przypadku uszkodzenia jakiegokolwiek części oprawy oświetleniowej, należy natychmiast wyeliminować taką oprawę oświetleniową z dalszego użytkowania.
- Diody LED w oprawie są niewymienne.
- W żaden sposób nie ingerujemy do wewnętrznych połączeń w oprawie oświetleniowej.
- W przypadku rozbicia klosza oprawy oświetleniowej, należy przerwać korzystanie z tej oprawy i niezwłocznie wymienić klosz na nowy.

## HU | Mennyezeti LED lámpa mozgaserzékkelővel

A LED-es mennyezeti lámpatestet beltéri szilárd alapra történő felszerelésre tervezték.

Védettség: IP54 – kültéri környezethez.

### Érzékélő paraméterek

Frekvencia: 5,8 GHz  $\pm$ 75 MHz

Sugárzási teljesítmény: <0,2 mW

Érzékélési szög: 150° – falra szerelés esetén

360° – mennyezetre szerelés esetén

Érzékelési tartomány: 6 m

Érzékenységi beállítások: 10 % / 50 % / 75 % / 100 %

Átkapcsolási idő: A kapcsolási idő: 1,5 perc: 30 s / 60 s / 3 perc / 10 perc

Érzékenység a környező világításra: 2 lux / 10 lux / 50 lux / kikapcsolva

Az észlelt objektumok sebességtartománya: 0,5–3 m/s

Érzékelő fogyasztása készenléti üzemmódban: <0,5 W

### Beállítások

A mikrohullámú érzékelőt pontosan úgy állíthatja be, ahogyan az adott alkalmazáshoz szükséges, a DIP különböző kombinációi révén kapcsoló segítségével.

#### A – STANBY PERIOD – KÉSZENLÉTI IDŐSZAK

Az az időtartam, amely alatt a lámpa a Trigger idő után alacsony fényerőre (15 %) kapcsol.

#### B – DAYLIGHT SENSOR – NAPPALI FÉNYÉRZÉKELŐ

A környező világításra való érzékenység beállítása

#### C – TRIGGER TIME – KIOLDÁSI IDŐ

A lámpa az utolsó mozdulat óta meghatározott ideig bekapcsolva marad észlelése után történt.

#### D – DETECTION RANGE – ÉRZÉKELÉSI TARTOMÁNY (ÉRZÉKENYSÉG)

Az érzékelési tartomány kifejezés a földön található virtuális kör alakú érzékelési zóna hatótávolságát írja le, ha a lámpatestet 2,5 m magasságban a mennyezetre szerelték.

### Felszerelés

Szerelje fel a lámpatestet szilárdan egy merev alapzatra, például falra, plafonra vagy más hasonló felületre.

Csatlakoztassa a hálózati zsinórt 230 V AC hálózati konnektorhoz.

Felszerelés közben nem szabad hálózatra csatlakoztatni a hálózati zsinórt. Ezt a műveletet csak arra felhatalmazott szakember végezheti.

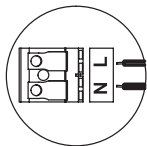

L

N

L – barna – fázis

N – kék – nullvezető

### VIGYÁZAT!

- A lámpatest csak rögzített felszerelésre alkalmas.
- A lámpatest csak olyan elektromos elosztó hálózatra kapcsolható, melynek kialakítása és védettsége megfelel a vonatkozó szabványoknak.
- Mielőtt bármilyen beavatkozást, szervizelést végezne a lámpatesten, válassza le a hálózati feszültségről. Ezt a műveletet csak arra felhatalmazott szakember végezheti.
- Ha a lámpatest bármelyik része megsérülne, ne használja tovább.
- A lámpatest belsejében található LED chipek nem cserélhetők.
- Ne alakítsa át a lámpatest belső vezetékvezetését.
- Ha eltérne a lámpatest burkolata, ne használja a készüléket. Haladéktalanul cserélje újra a burkolatot.

## SI | LED površinska luč s senzorjem gibanja

LED svetilka je zasnovana za namestitev na trdno podlago v notranjih prostorih.

Ohišje: IP54 – za zunanja okolja.

### Parametri senzorja

Frekvenca: 5,8 GHz ±75 MHz

Sevalna moč: <0,2 mW

Kot zaznavanja: 150° – pri namestitvi na steno

360° – pri namestitvi na strop

Območje zaznavanja: 6 m

Nastavitve občutljivosti: 10 % / 50 % / 75 % / 100 %

Čas preklopa: 30 s / 60 s / 3 min / 10 min

Občutljivost na okoliško osvetlitev: 2 luksa / 10 luksa / 50 luksa / izklopljeno

Razpon hitrosti zaznanih predmetov: 0,5–3 m/s

Poraba senzorja v načinu pripravljenosti: <0,5 W

### Nastavitve

Mikrovalovni senzor lahko z različnimi kombinacijami na DIP nastavite točno tako, kot potrebujete za določeno uporabo DIP stikala.

#### A – STANBY PERIOD – OBDOBJE PRIPRAVLJENOSTI

Časovno obdobje, v katerem se svetilka po času sprožitve preklopi na nizko svetilnost (15 %).

#### B – DAYLIGHT SENSOR – SENZOR DNEVNE SVETLOBE

Nastavitev občutljivosti na okoliško osvetlitev

#### C – TRIGGER TIME – ČAS SPROŽITVE

Svetilka ostane prižgana v nastavljenem času od zadnjega premika je bilo zaznano zadnje gibanje.

#### D – DETECTION RANGE – OBMOČJE ZAZNAVANJA (OBČUTLJIVOST)

Izraz območje zaznavanja se uporablja za opis območja navideznega krožnega območja zaznavanja, ki se nahaja na tleh, ko je svetilka nameščena na stropu na višini 2,5 m.

### Montaža

Svetilko fiksno pritrdite na trdno podlago, npr. na steno, strop ipd.

Priključite napajalni kabel za priključitev na napajalno omrežje 230 V~.

Vodnik, ki ga priključujete, ne sme biti v času montaže svetilke priključen na napajalno omrežje. Priključitev napajalnega kabla na svetilko lahko izvaja le pooblaščen oseba.

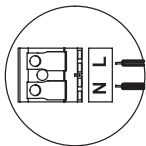

L

N

L – rjava – fazni vodnik (live)

N – modra – sredinski vodnik (neutral)

### OPOZORILO

- Svetilko je primerna izključno za fiksno montažo.
- Svetilko je možno priključiti le na električno omrežje, katerega instalacija in varovanje ustreza veljavnim normam.
- Pred kakršnimkoli posegom v svetilko ali vzdrževanjem in servisiranjem je svetilko potrebno izključiti iz električnega omrežja. To dejavnost sme izvajati le oseba SEZNAVJENA v smislu veljavnih uredb o usposobitvi za dejavnosti.
- V primeru poškodbe kateregakoli dela svetilke, svetilko takoj izklopite.
- Led v svetilki niso zamenljive.
- V notranje vežje svetilke nikakor ne posegajte.
- V primeru poškodbe pokrova svetilke le-te ne uporabljajte in pokrov takoj zamenjajte z novim.

## RS|HR|BA|ME | LED stropna svetiljka sa senzorom pokreta

LED svetiljka namenjena je za ugradnjo na čvrstu podlago v zatvorenom prostoru.

Kučište: IP54 – za upotrebu na otvorenom.

### Parametri senzora

Frekvencija: 5,8 GHz ± 75 MHz

Radijacijska snaga: <0,2 mW

Kut otkrivanja: 150 ° – kod ugradnje na zid

360 ° – kod ugradnje na strop

Domet otkrivanja: 6 m

Postavke osjetljivosti: 10 % / 50 % / 75 % / 100 %

Vrijeme uključena: 30 s / 60 s / 3 min / 10 min

Osjetljivost na okolno svjetlo: 2 luksa / 10 luksa / 50 luksa / isključeno

Raspon brzine otkrivenih objekata: 0,5–3 m/s

Potrošnja senzora u stanju mirovanja: <0,5 W

### Postavke

Senzor pokreta možete postaviti sukladno potrebama za određenu primjenu pomoću raznih kombinacija na DIP prekidaču.

#### A – STANBY PERIOD – RAZDOBLJE STANJA

Vremensko razdoblje u kojem se žarulja prebaci na nisku svjetlinu (15 %) nakon vremena aktiviranja

#### B – DAYLIGHT SENSOR – SENZOR DNEVNOG SVJETLA

Postavljanje osjetljivosti na okolno osvijetljenje

#### C – TRIGGER TIME – VRIJEME TRIGERA

Svjetlo ostaje uključeno određeno vrijeme od posljednjeg pokreta je otkriveno.

#### D – DETECTION RANGE – RASPON DETEKCIJE (OSJETLJIVOST)

Pojam domet detekcije koristi se za opisivanje raspona virtualne kružne zone detekcije koja se nalazi na tlu kada je svetiljka postavljena na strop na visini od 2,5 m.

### Montaža

Svetiljku čvrsto pričvrstite na čvrstu površinu, primjerice na zid ili strop i sl.

Prikopčajte strujni kabel za povezivanje sa električnom mrežom 230 V~.



Strujni vodič ne smije tijekom montaže svjetiljke biti prikopčan na električnu mrežu. Povezivanje strujnog kabela na svjetiljku smije vršiti samo osoba kvalificirana.

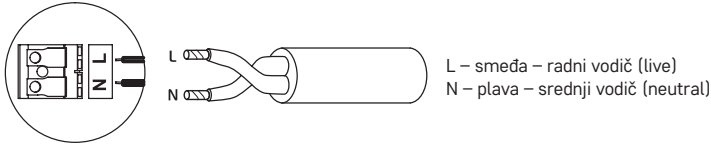

## UPOZORENJE

- Svjetiljka je pogodna samo za fiksnu montažu.
- Svjetiljka se može priključiti samo na električnu mrežu koja odgovara važećim propisima.
- Prije bilo kakve intervencije na svjetiljci ili provođenjem održavanja i servisiranja, svjetiljku iskopčajte iz mreže. Ove radnje smije provoditi samo osoba KVALIFICIRANA u smislu važećih propisa o kvalifikacijama potrebnim za određene djelatnosti.
- U slučaju oštećenja bilo kojeg dijela svjetiljke odmah je prestanite koristiti.
- LED u svjetiljci nisu izmjenljive.
- Ne dirajte unutarnje ožičenje svjetiljke.
- U slučaju da se razbije tijelo svjetiljke, odmah ga zamijenite novim a svjetiljku dotle nemojte koristiti.

## DE | LED-Wand-Deckenleuchte mit beweglichem Sensor

Die LED-Leuchte ist für die Installation auf einer festen Unterlage in Innenräumen vorgesehen.  
Schutzart: IP54 – für Außenbereiche.

### Sensor-Parameter

Frequenz: 5,8 GHz  $\pm$  75 MHz

Strahlungsleistung: <0,2 mW

Erfassungswinkel: 150° – bei Wandbefestigung

360° – bei Deckenbefestigung

Erfassungsbereich: 6 m

Empfindlichkeitseinstellungen: 10 % / 50 % / 75 % / 100 %

Umschaltzeit: 30 s / 60 s / 3 min / 10 min

Empfindlichkeit gegenüber Umgebungslicht: 2 Lux / 10 Lux / 50 Lux / aus

Geschwindigkeitsbereich der erkannten Objekte: 0,5–3 m/s

Sensorverbrauch im Standby-Modus: <0,5 W

### Einstellungen

Sie können den Mikrowellensensor genau so einstellen, wie Sie ihn für die jeweilige Anwendung benötigen, indem Sie verschiedene Kombinationen am DIP Schalter.

#### A – STANBY PERIOD – STANDBY-ZEIT

Zeitspanne, in der die Lampe nach der Auslösungszeit auf geringe Helligkeit (15 %) geschaltet wird

#### B – DAYLIGHT SENSOR – TAGESLICHTSENSOR

Einstellung der Empfindlichkeit gegenüber der Umgebungsbeleuchtung

#### C – TRIGGER TIME – AUSLÖSEZEIT

Das Licht bleibt eine bestimmte Zeit lang eingeschaltet, nachdem die letzte Bewegung erkannt wurde.

#### D – DETECTION RANGE – ERFASSUNGSBEREICH (EMPFINDLICHKEIT)

Der Begriff Erfassungsbereich beschreibt die Reichweite des virtuellen kreisförmigen Erfassungsbereichs am Boden, wenn die Leuchte in einer Höhe von 2,5 m an der Decke montiert ist

### Montage

Die Leuchte fest an festem Untergrund, z.B. an der Wand, an der Decke usw. befestigen.

Das Anschlusskabel an das Netz 230 V~ anschließen.

Die Anschlussleitung darf während der Montage der Leuchte nicht am Netz angeschlossen sein. Den Anschluss der Leitung an die Leuchte darf nur ein autorisiert Person.

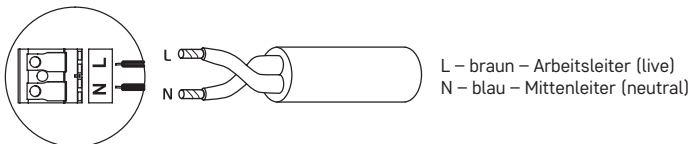

### HINWEIS

- Die Leuchte ist ausschließlich für feste Montage bestimmt.
- Die Leuchte nur an ein elektrisches Netz anschließen, dessen Installation und Sicherung den gültigen Normen entspricht.

- Vor jedem Eingriff in die Leuchte oder bei Wartung und Service die Leuchte vom elektrischen Netz trennen. Diese Tätigkeit darf nur eine Person mit Kenntnissen im Sinne der gültigen Anordnungen und Befähigung zu diesen Arbeiten ausführen.
- Bei Beschädigung eines beliebigen Teils die Leuchte sofort aus dem Betrieb nehmen.
- Die LED-Dioden in der Leuchte können nicht ausgewechselt werden.
- Niemals in den inneren Anschluss der Leuchte eingreifen.
- Bei Beschädigung der Leuchtenabdeckung die Leuchte erst nach Auswechseln gegen eine neue wieder benutzen.

## UA | Світлодіодний настінний світильник з датчиком руху

Світлодіодний світильник призначений для монтажу на твердій поверхні у внутрішні простори.  
Ступінь захисту: IP54 – для зовнішнього застосування.

### Параметри датчика

Частота: 5,8 Гц ± 75 МГц

Радіаційний потужність: <0,2 мВт

Детекторний кут: 150° – для установці на стіні

360° – для установці на стелі

Детекторна досяжність: 6 м

Налаштування чутливості: 10 % / 50 % / 75 % / 100 %

Час перемикання: 30 сек / 60 сек / 3 хв / 10 хв

Чутливість до навколишнього освітленості: 2 люкс / 10 люкс / 50 люкс / Вимкнуто

Діапазон швидкостей виявленого об'єкту: 0,5–3 м / с

Споживання датчика в режимі очікування: <0,5 Вт

### Налаштування

Використовуючи різні комбінації DIP перемикача можете налаштувати датчик руху точно так, як потрібно для конкретного застосування.

#### A – STANBY PERIOD – ПЕРІОД ЧІНКУ

Період часу, протягом якого лампа перемикається на низьку яскравість (15 %) після часу спрацювання

#### B – DAYLIGHT SENSOR – ДАТЧИК ДЕННОГО ВІТЛА

Налаштування чутливості до навколишнього освітлення

#### C – TRIGGER TIME – ЧАС ТРИГЕРА

Індикатор залишається включеним протягом встановленого періоду з моменту останнього руху було виявлено.

#### D – DETECTION RANGE – ДІАПАЗОН ВИЯВЛЕННЯ (ЧУТЛИВІСТЬ)

Термін дальність виявлення використовується для опису діапазону віртуальної кругової зони виявлення, розташованої на землі, коли світильник встановлений на стелі на висоті 2,5 м.

### Установка

Світильник закріпіть на певній основі, напр. на стіну, стелю і їм подібні.

Підключіть шнур живлення до мережі живлення 230 В~.

Пристосування твердо на твердому носії, наприклад, стіни, стелі

Під час установки світильника привідний кабель не може бути підключений до мережі живлення. Підключення кабелю живлення до світильника може проводитися тільки кваліфікованим працівником.

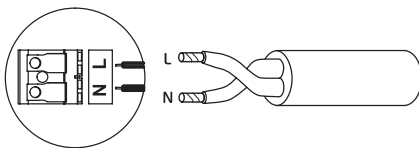

L – коричневий – робочий провідник (live)

N – синій – середній провідник (neutral)

### ПОПЕРЕДЖЕННЯ

- Світильник призначений тільки для певної установки.
- Світильник може бути підключений тільки до електромережі, установка та захист котрого повинні відповідати вимогам діючих стандартів.
- До будь-якого втручання до світильника або його технічного обслуговування та сервісу, світильник повинен бути відключений від електромережі. Ця операція може бути виконана тільки обізнаною ОСОБЮ зі змістом застосованих правил, що відносяться до критеріїв дієздатності у чинності.
- У разі пошкодження будь-якої частини світильника, ним не користуйтеся.
- Світлодіод у світильнику не замінюється.
- Жодним способом не втручайтеся у внутрішню проводку світильника.
- У разі пошкодження кришки світильника ним не користуйтеся та його негайно замініть новою кришкою.

## RO|MD | LED lampă aplicată cu senzor de mișcare

Lampa LED este destinată pentru montaj pe un suport rigid în spații interioare.  
Protecție: IP54 – pentru mediu exterior.

### Parametrii senzorului

Frecvență: 5,8 GHz  $\pm$ 75 MHz  
Putere de radiație: <0,2 mW  
Unghi de detecție: 150° – atunci când este montat pe perete  
360° – când este montat pe tavan  
Raza de detecție: 6 m  
Setări de sensibilitate: 10 % / 50 % / 75 % / 100 %  
Timp de comutare: 30 s / 60 s / 3 min / 10 min  
Sensibilitate la iluminarea din jur: 2 lux / 10 lux / 50 lux / oprit  
Intervalul de viteză al obiectelor detectate: 0,5–3 m/s  
Consumul senzorului în modul standby: <0,5 W

### Setări

Puteți seta senzorul cu microunde exact așa cum aveți nevoie pentru aplicația specifică, prin diverse combinații pe comutatoarele DIP switch.

#### A – STANBY PERIOD – PERIOADA DE AȘTEPTARE

Perioada de timp în care lampa este comutată la luminozitate scăzută (15 %) după timpul de declanșare

#### B – DAYLIGHT SENSOR – SENZOR DE LUMINĂ NATURALĂ

Setarea sensibilității la iluminarea din jur

#### C – TRIGGER TIME – TIMP DE DECLANȘARE

Lumina rămâne aprinsă pentru o perioadă stabilită de la ultima mișcare a fost detectată.

#### D – DETECTION RANGE – INTERVAL DE DETECȚIE (SENSIBILITATE)

Termenul de interval de detecție este utilizat pentru a descrie raza de acțiune a zonei de detecție circulară virtuală situată pe sol atunci când aparatul de iluminat este montat pe tavan la o înălțime de 2,5 m.

### Montajul

Fixați bine lampa pe o suprafață solidă, de ex. pe perete, tavan etc.

Racordați cablul de alimentare pentru conectarea la rețeaua de 230 V~.

În timpul mantajului cablul racordat să nu fie conectat la rețeaua de alimentare. Racordarea cablului de alimentare la lampă poate fi executată doar de un lucrător calificat.

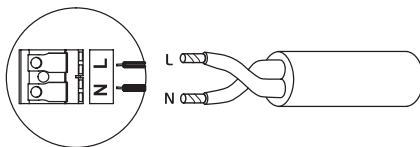

L – maro – conductor de lucru (live)

N – albastru – conductorul mijlociu (neutral)

### AVERTIZARE

- Lampa este potrivită în exclusivitate pentru instalare fixă.
- Lampa se poate conecta doar la rețeaua electrică a cărei instalație și protecție corespunde normelor în vigoare.
- Înaintea oricărei intervenții ori efectuarea mentenanței și întreținerii lămpii, este necesară deconectarea de la rețeaua electrică. Această activitate o poate efectua doar o persoană INSTRUITĂ în sensul reglementărilor în vigoare privind capacitatea pentru aceste activități.
- În cazul deteriorării oricărei componente a lămpii aceasta trebuie scoasă din uz.
- Led-urile din lampă nu sunt schimbabile.
- Nu interveniți în nici un mod la conectarea internă a lămpii.
- În cazul deteriorării capacului lămpii, nu utilizați lampa și înlocuiți-l imediat cu un capac nou.

## LT | LED lubinis šviestuvas su judesio davikliu

LED šviestuvas skirtas montuoti ant tvirto pagrindo vidaus patalpose.

Korpusas: IP54 – skirtas naudoti lauko aplinkoje.

### Jutiklio parametrai

Dažnis: 5,8 GHz  $\pm$ 75 MHz  
Spinduliavimo galia: Energijos stipris: <0,2 mW  
Aptikimo kampas: 150° – kai montuojama ant sienos  
360° – kai montuojama prie lubų  
Aptikimo diapazonas: 6 m  
Jautrumo nustatymai: 10 % / 50 % / 75 % / 100 %

Ijungimo laikas: 30 s / 60 s / 3 min / 10 min

Jautrumas aplinkiniam apšvietimui: 2 liuksai / 10 liuksų / 50 liuksų / išjungta

Aptiktų objektų greičio diapazonas: 0,5–3 m/s

Jutiklio sąnaudos budėjimo režimu: <0.5 W

## Nustatymai

Mikrobangų jutiklį galite nustatyti tiksliai taip, kaip reikia konkrečiam taikymui, naudodami įvairias DIP derinių kombinacijas jungiklių.

### A – STANBY PERIOD – BUDĖJIMO REŽIMO LAIKOTARPIS

Laikotarpis, per kurį lemputė perjungiama į mažo ryškumo (15 %) režimą po paleidimo laiko

### B – DAYLIGHT SENSOR – DIENOS ŠVIESOS JUTIKLIS

Jautrumo aplinkiniam apšvietimui nustatymas

### C – TRIGGER TIME – SUVEIKIMO LAIKAS

Šviesa lieka įjungta nustatytą laiką nuo paskutinio judesio buvo užfiksuotas paskutinis judesys.

### D – DETECTION RANGE – APTIKIMO DIAPAZONAS (JAUTRUMAS)

Terminas aptikimo diapazonas vartojamas apibūdinti virtualios apskritiminės aptikimo zonos, esančios ant žemės, diapazonui, kai šviestuvus sumontuotas ant lubų 2,5 m aukštyje.

## Montavimas

Šviestuvą montuokite prie kieto pagrindo, pavyzdžiui, sienos, lubų ir pan.

Prijunkite maitinimo laidą prie 230 V KS maitinimo lizdo.

Montavimo metu jungiantysis laidininkas turi būti atjungtas nuo elektros lizdo. Šį veiksmą gali atlikti tik įgaliotas asmuo.

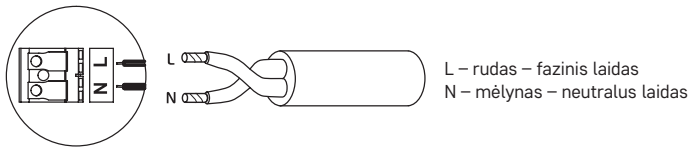

L – rudas – fazinis laidas

N – mėlynas – neutralus laidas

## ĮSPĖJIMAS

- Šviestuvus skirtas tik stacionariam montavimui.
- Šviestuvą junkite tik prie tokio elektros tinklo, kurio instaliacija ir apsauga atitinka taikomus standartus.
- Prieš reguliuodami šviestuvą arba atlikdami kitus veiksmus, atjunkite jį nuo kintamosios srovės. Šiuos veiksmus gali atlikti tik įgaliotas asmuo.
- Jei kuri nors šviestuvo dalis pažeista, nenaudokite jo.
- Šviestuve sumontuotos LED mikroschemos nekeičiamos.
- Nekeiskite šviestuvo vidinių laidų.
- Jei šviestuvo gaubtas pažeistas, nenaudokite jo ir nedelsiant pakeiskite jį.

## LV | LED griestu lampa ar kustibų sensoru

LED gaismekklis ir paredžėts uzstādīšanai uz cieta pamata iekštelpās.

Korpuss: IP54 – izmantošanai āra apstākļos.

### Sensora parametri

Frekvence: 5,8 GHz ±75 MHz

Starojuma jauda: <0,2 mW

Uztveršanas leņķis: 150° – ja uzstādīts pie sienas

360° – ja uzstādīts pie griestiem

Uztveršanas diapazons: 6 m

Jūtības iestatījumi: 10 % / 50 % / 75 % / 100 %

Pārslēgšanās laiks: 30 s / 60 s / 3 min / 10 min

Jūtība pret apkārtējo apgaismojumu: 2 lux / 10 lux / 50 lux / izslēgts

Atklāto objektu ātruma diapazons: 0,5–3 m/s

Sensora patēriņš gaidīšanas režīmā: <0,5 W

### Iestatījumi

Mikroviļņu sensoru var iestatīt tieši tā, kā nepieciešams konkrētajam lietojumam, izmantojot dažādas DIP kombinācijas pārslēdzēju.

#### A – STANBY PERIOD – GAIDĪŠANAS PERIODS

Laika periods, kurā lampa tiek pārslēgta uz zema spilgtuma režīmu (15 %) pēc iedarbināšanas laika.

#### B – DAYLIGHT SENSOR – DIENAS GAISMAS SENSORS

Jūtīguma iestatīšana pret apkārtējo apgaismojumu

#### C – TRIGGER TIME – IEDARBINĀŠANAS LAIKS

Gaisma paliek ieslēgta noteiktu laiku kopš pēdējās kustības tika konstatēta pēdējā kustība.

## D – DETECTION RANGE – NOTEIKŠANAS DIAPAZONS (JUTĪBA)

Termiņš »detektēšanas diapazons« tiek lietots, lai aprakstītu virtuālās apļveida detektēšanas zonas, kas atrodas uz zemes, diapazonu, ja gaismeklis ir uzstādīts pie griestiem 2,5 m augstumā.

### Uzstādīšana

Cieši nostipriniet lampu uz cietas pamatnes, piemēram, sienas, griestiem u. tml.

Pieslēdziet barošanas vadu pie 230 V AC elektrotīkla.

Pieslēgšanas vadītāju aizliegts pieslēgt elektrotīklam uzstādīšanas laikā. Šo procedūru atļauts veikt vienīgi pilnvarotai personai.

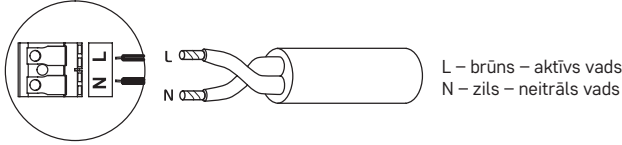

### BRĪDINĀJUMI

- Gaismeklis ir pilnībā piemērots pastāvīgai piestiprināšanai.
- Gaismekli drīkst pieslēgt vienīgi elektrosadales tīklam, kura instalācija un aizsardzība atbilst piemērojamiem standartiem.
- Pirms rīkošanās ar gaismekli vai pirms apkopes atvienojiet to no strāvas. Šo procedūru atļauts veikt vienīgi pilnvarotai personai.
- Ja kādai gaismekļa detaļai ir radijs bojājums, nelietojiet gaismekli.
- LED mikroshēmas gaismekļa iekšpusē nav nomaināmas.
- Neizmaniet gaismekļa iekšējo vadojumu.
- Ja gaismekļa pārsegs ir saplīsis, neizmantojiet gaismekli un nekavējoties nomainiet saplēsto pārsegu ar jaunu.

## EE | Liikumisandurīga LED-laelamp

LED-valgusti on mōeldud paigaldamiseks kindla aluse peale siseruumides.

Korpus: IP54 – vāļitngimustes kasutamiseks.

### Anduri parametrid

Sagedus: 5,8 GHz  $\pm$ 75 MHz.

Kiirgusvōimsus: <0,2 mW

Avastamಿಸnurk: 150° – kui see on paigaldatud seinale.

360° – kui see on paigaldatud lakke

Tuvastusulatus: 6 m

Tundlikkuse seaded: 10 % / 50 % / 75 % / 100 %

Lūļitusaeg: 30 s / 60 s / 3 min / 10 min

Tundlikkus ūmbritseva valgustuse suhtes: 2 luksu / 10 luksu / 50 luksu / vāļja lūļitatud

Avastatud objektide kiirusvahemik: 0,5–3 m/s

Anduri tarbimine ooterežimis: <0,5 W

### Seadistused

Mikrolaineandurit saab seadistada tāpselt nii, nagu on vaja konkrēete se rakenduse jaoks, kasutades selleks erinevaid DIP-kombinātsioone lūļiti abil.

#### A – STANBY PERIOD – OOTEREŽIM

Aeg, mille jooksul lamp lūļitub pārast Triggeri aega madalale heledusele (15 %).

#### B – DAYLIGHT SENSOR – PĀEVAVALGUSANDUR

Tundlikkuse seadistāmine ūmbritseva valgustuse suhtes

#### C – TRIGGER TIME – VALLANDAMISAEĢ

Valgus jāāb pōlema māāratud ajaks pārast viimast liigutust tuvastati.

#### D – DETECTION RANGE – AVASTAMISPIIRKOND (TUNDLIKKUS)

Mōiste avastāmispiirkond kirjeldāb maapinnal asuva virtuaalse ringkujulise avastāmispiirkonna ulatust, kui valgusti on paigaldatud lakke 2,5 m kōrgusele.

### Paigaldāmine

Kinnitāge lamp tugevasti sellisele kōvale pinnale nagu sein, lagi vmt. Ūhendāge toitejuhe 230 V~ vahelduvvooluallikāse.

Paigaldāmise ajal ei tohi juhe olla vooluvōrku ūhendatud. Seda tohib teha ūksnes volitatud isik.

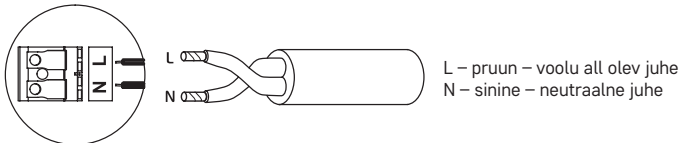

## HOIATUS

- Valgusti sobib paikseks kinnituseks.
- Valgustit tohib ühendada üksnes sellisesse elektrivõrku, mille ehitus ja kaitse vastavad kehtivatele standarditele.
- Enne valgusti mistahes hooldus- või parandustöid, ühendage valgusti alalisvooluvõrgust lahti. Seda tohivad teha ainult volitatud isikud.
- Juhul kui valgusti mistahes osa on vigas saanud, ärge seda kasutage.
- Valgusti sees olevad LED-kiibid ei ole asendatavad.
- Ärge muutke valgusti sees olevat kaabeldust.
- Juhul kui valgusti korpus on purunenud, ärge valgustit kasutage, vaid asendage purunenud korpus viivitamatult uuega.

## BG | Светодиодна лампа за таван със сензор за движение

Светодиодното осветително тяло е предназначено за монтиране върху твърда основа в закрити помещения.  
Корпус: IP54 – за външни условия.

### Параметри на сензора

Честота: 5,8 GHz  $\pm$ 75 MHz

Излъчваща мощност: <0,2 mW

Ъгъл на засичане: 150° – при монтиране на стена

360° – при монтиране на таван

Обхват на откриване: 6 m

Настройки на чувствителността: 10 % / 50 % / 75 % / 100 %

Време за превключване: 30 s / 60 s / 3 min / 10 min

Чувствителност към околното осветление: 2 lux / 10 lux / 50 lux / изключено

Обхват на скоростта на откритите обекти: 0,5–3 m/s

Консумация на сензора в режим на готовност: <0,5 W

### Настройки

Можете да настроите микровълновия сензор точно така, както ви е необходимо за конкретното приложение, чрез различни комбинации на DIP превключвателя.

#### A – STANBY PERIOD – ПЕРИОД НА ГОТОВНОСТ

Период от време, през който лампата се превключва на ниска яркост (15 %) след времето на задействане

#### B – DAYLIGHT SENSOR – СЕНЗОР ЗА ДНЕВНА СВЕТИЛИНА

Настройка на чувствителността към околното осветление

#### C – TRIGGER TIME – ВРЕМЕ НА ЗАДЕЙСТВАНЕ

Лампата остава включена за определен период от време след последното движение е било засечено.

#### D – DETECTION RANGE – ОБХВАТ НА ЗАСИЧАНЕ (ЧУВСТВИТЕЛНОСТ)

Терминът „обхват на откриване“ се използва за описание на обхвата на виртуалната кръгова зона за откриване, разположена на земята, когато осветителното тяло е монтирано на тавана на височина 2,5 m.

### Монтаж

Монтирайте лампата върху твърда основа, например стена, таван и подобни. Свържете захранващия кабел към електрическа мрежа с напрежение 230 V~. По време на монтажа свързващият проводник не трябва да бъде свързан към мрежата. Тази операция може да се извърши само от правоспособно лице.

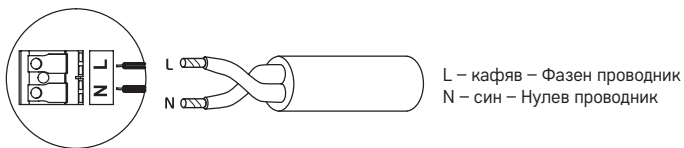

### ПРЕДУПРЕЖДЕНИЕ

- Осветителното тяло е подходящо само за неподвижен монтаж.
- Осветителното тяло трябва да се свързва само към електрическа захранваща мрежа, чието изпълнение и защита отговарят на действащите стандарти.
- Преди започване на каквато и да е работа по осветителното тяло, то трябва да се изключи от електрическата мрежа. Тази операция може да се извърши само от правоспособно лице.
- При повреда на която и да е част на осветителното тяло престанете да го използвате.
- Светодиодите в осветителното тяло не могат да се сменят.
- Не променяйте вътрешните електрически връзки в осветителното тяло.
- При счупване на капака спрете да използвате осветителното тяло и незабавно сменете счупения капак с нов.

**GB** Do not dispose with domestic waste. Use special collection points for sorted waste. Contact local authorities for information about collection points. If the electronic devices would be disposed on landfills, dangerous substances may reach groundwater and subsequently food chain, where it could affect human health. **CZ** Nevyhazujte elektrické spotřebiče jako netříděný komunální odpad, použijte sběrná místa tříděného odpadu. Pro aktuální informace o sběrných místech kontaktujte místní úřady. Pokud jsou elektrické spotřebiče uloženy na skládkách odpadků, nebezpečné látky mohou prosakovat do podzemní vody a dostat se do potravního řetězce a poškozovat vaše zdraví. **SK** Nevyhazujte elektrické spotřebiče ako netriedený komunálny odpad, použite zberné miesta triedeného odpadu. Pre aktuálne informácie o zberných miestach kontaktujte miestne úrady. Pokiaľ sú elektrické spotrebice uložené na skládkach odpadkov, nebezpečné látky môžu presakovať do podzemnej vody a dostať sa do potravinového reťazca a poškodzovať vaše zdravie. **PL** Zgodnie z przepisami Ustawy z dnia 29 lipca 2005 r. o ZSEiE zabronione jest umieszczanie łącznie z innymi odpadami zużytego sprzętu oznakowanego symbolem przekreślonego kosza. Użytkownik, chcąc pozbyć się sprzętu elektronicznego i elektrycznego, jest zobowiązany do oddania go do punktu zbierania zużytego sprzętu. W sprzęcie nie znajdują się składniki niebezpieczne, które mają szczególnie negatywny wpływ na środowisko i zdrowie ludzi. Masa sprzętu: 36 g **HU** Az elektromos készülékek nem dobják a vegyes háztartási hulladékokba, használnia a szelektív hulladékgyűjtő helyeket. A gyűjtőhelyekre vonatkozó aktuális információkért forduljon a helyi hivatalokhoz. Ha az elektromos készülékek a hulladéktárolókba kerülnek, veszélyes anyagok szivároghatnak a talajvízbe, melyek így bejuthatnak a táplálékláncba és veszélyeztethetik az Ön egészséget és kényelmét. **SI** Električnih naprav ne odlagajte med mešane komunalne odpadke, uporabljajte zbirna mesta ločenih odpadkov. Za aktualne informacije o zbirnih mestih se obrnite na krajevne urade. Če so električne naprave odložene na odlagališčih odpadkov, lahko nevarne snovi pronicajo v podtalnico, pridejo v prehransko verigo in škodijo vašemu zdravju. **RSIHR|BA|ME** Ne bacajte električne uređaje kao nerazvrstani komunalni otpad, koristite centre za sakupljanje razvrstanog otpada. Za aktualne informacije o centrima za sakupljanje otpada kontaktirajte lokalne vlasti. Ako se električni uređaji odlože na deponije otpada, opasne materije mogu prodrijeti u podzemne vode i ući u lanac ishrane i oštetiti vaše zdravlje. **DE** Die Elektroverbraucher nicht als unsortierter Kommunalabfall entsorgen. Sammelstellen für sortierten Abfall bzw. Müll benutzen. Setzen Sie sich wegen aktuellen Informationen über die jeweiligen Sammelstellen mit örtlichen Behörden in Verbindung. Wenn Elektroverbraucher auf üblichen Mülldeponien gelagert werden, können Gefahrstoffe ins Grundwasser einsickern und in den Lebensmittelumlauf gelangen, Ihre Gesundheit beschädigen und Ihre Gemütslichkeit verderben. **UA** Не викидайте електричні пристрої як несортовані комунальні відходи, користуйтеся місцями збору комунальних відходів. За актуальною інформацією про місця збору звертайтеся до установ за місцем проживання. Якщо електричні пристрої розміщені на місцях з відходами, то небезпечні речовини можуть проникати до підземних вод і дістатися до харчового ґолю та пошкоджувати ваше здоров'я. **RO|MD** Nu aruncați consumatorii electrice la deșeurii comunale nesortate, folosiți bazele de recepție a deșeurilor sortate. Pentru informații actuale privind bazele de recepție contactați organele locale. Dacă consumatorii electrice sunt depozitați la stocuri de deșeurii comunale, substanțele periculoase se pot infiltra în apele subterane și pot să ajungă în lanțul alimentar, periclitând sănătatea și confortul dumneavoastră. **LT** Nemeskite kartu su buitineis atliekomis. Pristatykite į specialius rūšiujamoms atliekomis skirtus surinkimo punktus. Susisieki su vietinėmis valdžios institucijomis, kad šios suteiktų informaciją apie surinkimo punktus. Jei elektroniniai prietaisai yra išmetami atlieku užkasimo vietose, kenksmingos medžiagos gali patekti į gruntinius vandenis, o paskui ir į maisto grandinę, ir tokiu būdu pakenkti žmonių sveikatai. **LV** Neizmetiet kopā ar sadzīves atkritumiem. Šīm nolūkam izmantojiet īpašus atkritumu šķirošanas un savākšanas punktus. Lai gūtu informāciju par šādiem savākšanas punktiem, sazinieties ar vietējo pašvaldību. Ja elektroniskās ierīces tiek likvidētas izgāztuvē, bīstamas vielas var nonākt pazemes ūdenī un tālāk arī barības ķēdē, kur tās var ietekmēt cilvēka veselību. **EE** Ärge visake ära koos olmejäätmetega. Kasutage spetsiaalseid sorteeritud jäätmete kogumispunkte. Teavet kogumispunkte kohta saate kohalikult omavalitsuselt. Elektronikaesemedet prügimäele viskamisel võivad ohtlikud ained pääseda põhjavele ja seejärel toiduahelasse ning mõjutada nii inimeste tervist. **BG** Не изхвърляйте с битовите отпадъци. Използвайте определените пунктове за разделно събиране на отпадъци. Свържете се с местните органи относно пунктовете за събиране на отпадъци. Ако електронните устройства се изхвърлят в депо за отпадъци, опасните вещества могат да достигнат до подпочвено вод и впоследствие до хранителната верига, като по този начин създадат опасност за човешкото здраве.



**GB** EMOS spol. s r.o. declares that the LED Ceiling Luminaire is in compliance with the essential requirements and other relevant provisions of Directive. The device can be freely operated in the EU. The Declaration of Conformity can be found at <http://www.emos.eu/download>. **CZ** EMOS spol. s r.o. prohlašuje, že LED přisádané svítidlo je ve shodě se základními požadavky a dalšími příslušnými ustanoveními směrnice. Zařízení lze volně provozovat v EU. Prohlášení o shodě lze najít na webových stránkách <http://www.emos.eu/download>. **SK** EMOS spol. s r.o. prehlasuje, že LED prísadené svietidlo je v zhode so základnými požiadavkami a ďalšími príslušnými ustanoveniami smernice. Zariadenie je možné voľne prevádzkovať v EÚ. Prehlásenie o zhode možno nájsť na webových stránkach <http://www.emos.eu/download>. **PL** EMOS spol. s r.o. oświadcza, że wyrobó Obrawa LED do montażu powierzonego jest zgodny z wymaganiami podstawowymi i innymi, właściwymi postanowieniami dyrektywy. Urządzenie można bez ograniczeń użytkować w UE. Deklaracja zgodności znajduje się na stronach internetowych <http://www.emos.eu/download>. **HU** EMOS spol. s r.o. kijelenti, hogy az LED mennyezeti lámpa megfelel az irányelv alapvető követelményeinek és egyéb vonatkozó rendelkezéseinek. A készülék az EU teljes területén használható. A megfelelőségi nyilatkozat letölthető az alábbi honlapról: <http://www.emos.eu/download>. **SI** EMOS spol. s r.o. izjavlja, da sta LED dodatna svetilka v skladu z osnovnimi zahtevami in drugimi z nji povezanimi določbami direktive. Naprava se lahko prosto uporablja v EU. Izjava o skladnosti je del navodil ali pa jo lahko najdete na spletnih straneh <http://www.emos.eu/download>. **RSIHR|BA|ME** Ne bacajte električne uređaje kao nerazvrstani komunalni otpad, koristite centre za sakupljanje razvrstanog EMOS spol. s r.o. izjavljuje da su uređaj LED plafonjera sukladni osnovnim zahtjevima i ostalim važećim odredbama Direktive. Upotreba uređaja dopuštena je u zemljama članicama EU. Izjava o skladnosti nalazi se na adresi <http://www.emos.eu/download>. **DE** EMOS spol. s r.o. erklärt, dass LED Nachgesetzte Leuchte mit den Grundanforderungen und den weiteren dazugehörigen Bestimmungen der EU-Richtlinie konform ist. Das Gerät kann innerhalb der EU frei betrieben werden. Die Konformitätserklärung finden Sie auf folgender Webseite: <http://www.emos.eu/download>. **UA** EMOS spol. s r.o. повідомляє, що Світильник світлоподільний накладний відповідає основним вимогам та іншим відповідним положенням Директиви. Пристроєм можливо користуватися в ЄС. Декларація відповідності являється частиною інструкції для користування або можливо її знайти на веб-сайті <http://www.emos.eu/download>. **RO|MD** EMOS spol. s r.o. declară, că LED lampă de perete este în conformitate cu cerințele de bază și alte prevederi corespunzătoare ale directivei. Aparatul poate fi utilizat liber în UE. Declarația de conformitate sau se poate găsi pe paginile <http://www.emos.eu/download>. **LT** EMOS spol. s r.o. deklaruoja, kad LED tubų šviestuvas atitinka pagrindinius Direktyvos reikalavimus ir susijusias nuostatas. Prietaisą galima laisvai naudoti ES. Atitikties deklaracija galima rasti adresu <http://www.emos.eu/download>. **LV** EMOS spol. s r.o. apliecina, ka LED griestu lukturis atbilst Direktīvas pamatprasībām un pārējiem atbilstošajiem noteikumiem. Ierīci var brīvi lietot ES. Atbilstības deklarācija ir pieejama <http://www.emos.eu/download>. **EE** EMOS spol. s r.o. kinnitab, et toode kooldiga LED-laelamp on kooskõlas direktiivi nõuetega ja muude sätetega. Seda seadet tohib ELi riikides vabalt kasutada. Vastavusdeklaratsioon on osa kasutusjuhendist ja see on leitav ka kodulehel <http://www.emos.eu/download>. **BG** EMOS spol. s r.o. декларира, че Светодиодна лампа за таван отговаря на основните изисквания и други разпоредби на Директива. Оборудването може да се използва свободно в рамките на ЕС. Декларацията за съответствие е част от това ръководство и може да бъде намерена също на уебсайта <http://www.emos.eu/download>.

#### ZM4328

**GB** | This product contains a light source of energy efficiency class E **CZ** | Tento výrobek obsahuje světelný zdroj s třídou energetické účinnosti E **SK** | Tento výrobek obsahuje svetelný zdroj triedy energetickej účinnosti E **PL** | Ten produkt zawiera źródło światła o klasie efektywności energetycznej E **HU** | Ez a termék egy E energiahatékonysági osztályú fényforrást tartalmaz **SI** | Ta izdelek vsebuje svetlobni vir razreda energijske učinkovitosti E **RS|HR|BA|ME** Ovaj proizvod sadržava izvor svetlosti klase energetske učinkovitosti E **DE** | Dieses Produkt enthält eine Lichtquelle der Energieeffizienzklasse E **UA** | Цей виріб містить джерело світла з класом енергоефективності E **RO|MD** | Acest produs conține o sursă de lumină cu clasa de eficiență energetică E **LT** | Šiame gaminyje yra šviesos šaltinis, kurio energijos vartojimo efektyvumo klasė E **LV** | Šis ražojums satur gaismas avotu, kura energoefektivitātes klase ir E **EE** | Toode sisaldab energiatõhususe klassi E valgusallikat **BG** | Този продукт включва светлинен източник с клас на енергийна ефективност E

#### ZM4329

**GB** | This product contains a light source of energy efficiency class D **CZ** | Tento výrobek obsahuje světelný zdroj s třídou energetické účinnosti D **SK** | Tento výrobek obsahuje svetelný zdroj triedy energetickej účinnosti D **PL** | Ten produkt zawiera źródło światła o klasie efektywności energetycznej D **HU** | Ez a termék egy D energiahatékonysági osztályú fényforrást tartalmaz **SI** | Ta izdelek vsebuje svetlobni vir razreda energijske učinkovitosti D **RS|HR|BA|ME** Ovaj proizvod sadržava izvor svetlosti klase energetske učinkovitosti D **DE** | Dieses Produkt enthält eine Lichtquelle der Energieeffizienzklasse D **UA** | Цей виріб містить джерело світла з класом енергоефективності D **RO|MD** | Acest produs conține o sursă de lumină cu clasa de eficiență energetică D **LT** | Šiame gaminyje yra šviesos šaltinis, kurio energijos vartojimo efektyvumo klasė D **LV** | Šis ražojums satur gaismas avotu, kura energoefektivitātes klase ir D **EE** | Toode sisaldab energiatõhususe klassi D valgusallikat **BG** | Този продукт включва светлинен източник с клас на енергийна ефективност D



## GARANCIJSKA IZJAVA

1. Izjavljamo, da jamčimo za lastnosti in brezhibno delovanje v garancijskem roku.
2. Garancijski rok prične teči z datumom izročitve blaga in velja 36 mesecev.
3. EMOS SI d.o.o. jamči kupcu, da bo v garancijskem roku na lastne stroške odpravil vse pomanjkljivosti na aparatu zaradi tovarniške napake v materialu ali izdelavi.
4. Za čas popravila se garancijski rok podaljša.
5. Če aparat ni popravljen v roku 45 dni od dneva prijave okvare lahko prizadeta stranka zahteva novega ali vračilo plačanega zneska.
6. Garancija preneha, če je okvara nastala zaradi:
  - nestrokovnega-nepooblaščenega servisa
  - predelave brez odobritve proizvajalca
  - neupoštevanja navodil za uporabo aparata
7. Garancija ne izključuje pravic potrošnika, ki izhajajo iz odgovornosti prodajalca za napake na blagu.
8. Če ni drugače označeno, velja garancija na ozemelskem območju Republike Slovenije.
9. Proizvajalec zagotavlja proti plačilu popravilo, vzdrževanje blaga, nadomestne dele in priklopne aparate tri leta po poteku garancijskega roka.
10. Naravna obraba aparata je izključena iz garancijske obveznosti. Isto velja tudi za poškodbe zaradi nepravilne uporabe ali preobremenitve.

## NAVODILA ZA REKLAMACIJSKI POSTOPEK

Lastnik uveljavlja garancijski zahtevek tako, da ugotovljeno okvaro prijavi pooblaščenim delavnicam (EMOS SI, d.o.o., Rimska cesta 92, 3311 Šempeter v Savinjski dolini) pisno ali ustno. Kupec je odgovoren, če s prepozno prijavo povzroči škodo na aparatu. Po izteku garancijskega roka preneha pravica do uveljavljanja garancijskega zahtevka. Priložen mora biti potrjen garancijski list z originalnim računom.  
EMOS SI d.o.o. se obvezuje, da bo aparat zamenjal z novim, če ta v tem garancijskem roku ne bi deloval brezhibno.

ZNAMKA: \_\_\_\_\_ LED površinska luč s senzorjem gibanja \_\_\_\_\_

TIP: \_\_\_\_\_

DATUM IZROČITVE BLAGA: \_\_\_\_\_

Servis: EMOS SI, d.o.o., Rimska cesta 92, 3311 Šempeter v Savinjski dolini, Slovenija  
tel: +386 8 205 17 21  
e-mail: reklamacije@emos-si.si